

上海固高欧辰智能科技有限公司

www.softlink.cn

公司简介

Company Profile

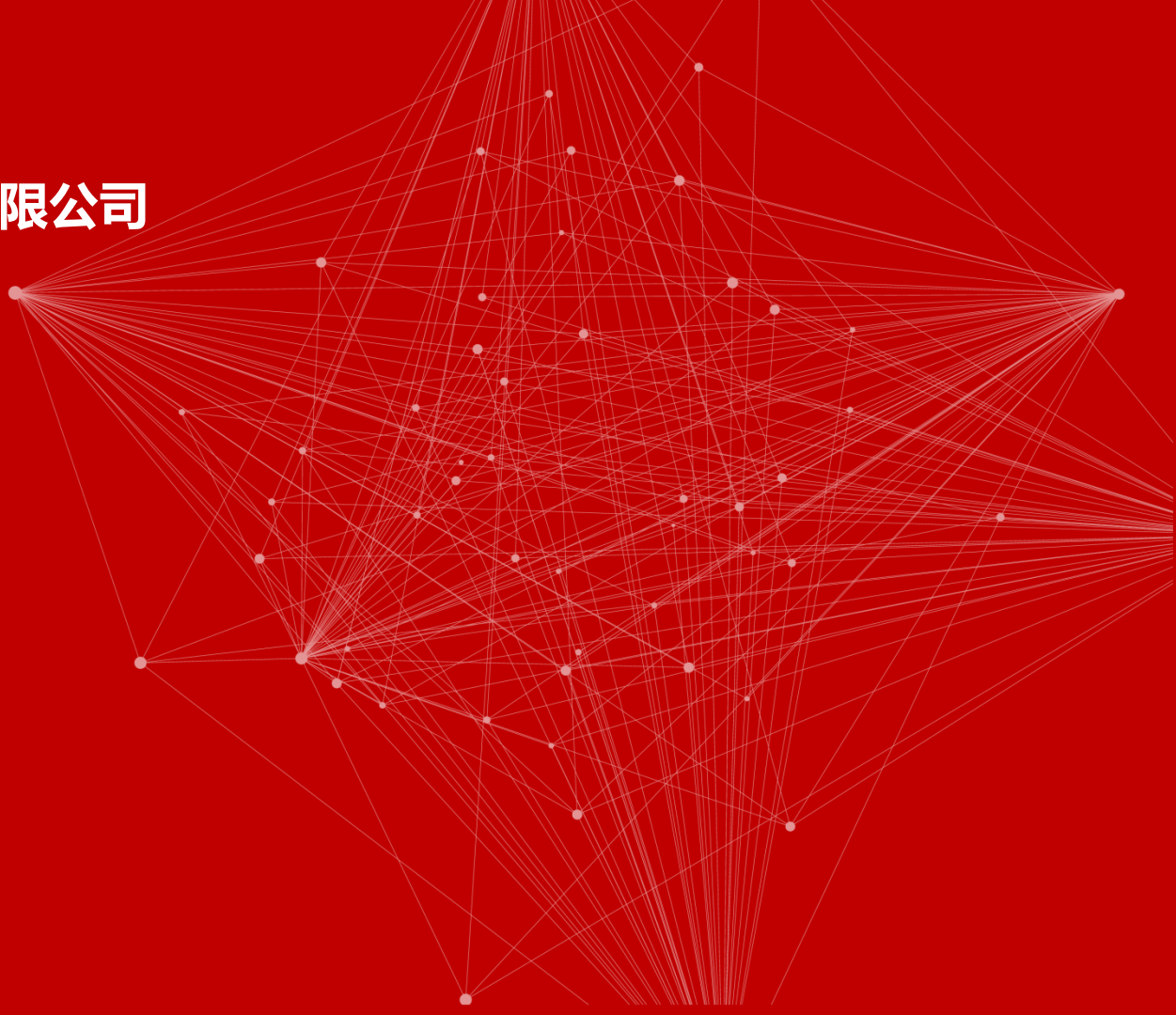

FACT 现状

生产现场如同“黑箱”，
管理运营无所适从，难以精准？

设备运维成本高昂，
经验无法传递？

日益高涨的人力成本，
企业利润节节降低？
成本控制困难？

能耗成本居高不下，
却又不知何处浪费？

方案后续升级拓展无从保障？

方案实施周期漫长？

改变意味着改造/废弃老设备，
解决方案投资巨大？
设备效率如何提升？

.....

WHO WE ARE 我们
是谁

中国No.1控制技术平台

面向服务的智能制造生态系统提供商

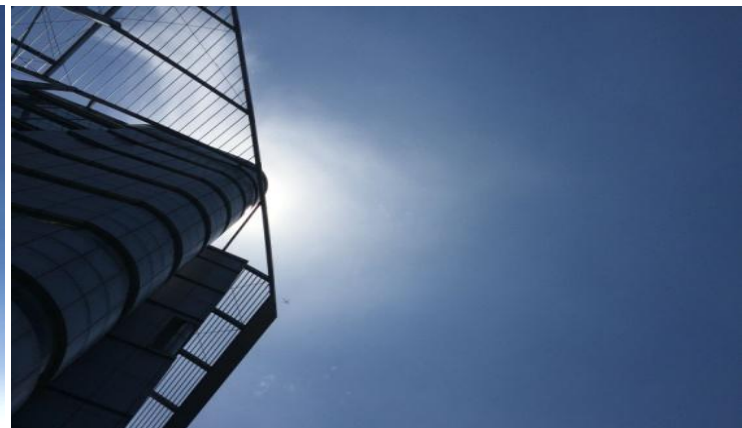

总部位于上海紫竹科学园

是 **固高科技集团全资子公司**

注册资本**8000万**

顶尖的创始团队



董事长

高炳强

国际半导体技术专家

1984年，加州大学伯克利分校电子工程和计算机科学系副主任兼教授及微电子制造所主任

1994年，香港科技大学工学院院长

1999年，与李泽湘，吴宏两位教授联合创立固高科技

2002年，因在芯片设计领域的贡献，被IEEE授予“固体电路奖”

2004年至今，在国内半导体领域展开广泛的创业生态建设



总经理

侯宇晓

智能制造实践者

工业自动化领域深耕20余年

2003年，创立Softlink品牌

2003-2007年，打破国际垄断，开发出自主知识产权的中型PLC

2009年-2014年，全心投入智能控制系统开发

2015年至今，组建上海固高欧辰智能科技有限公司，致力于中国装备制造业转型升级

两大运营品牌



公司品牌



产品品牌

愿景与使命



international

国际化的视野

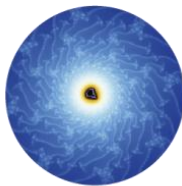

innovation

创新思维



industry

立足工业



intelligence

致力于智能化的未来

战略

**以客户为中心，提供卓越品质
有竞争力的智能化产品、解决方案和服务
持续为客户创造最大价值**

为智造而生

里程碑

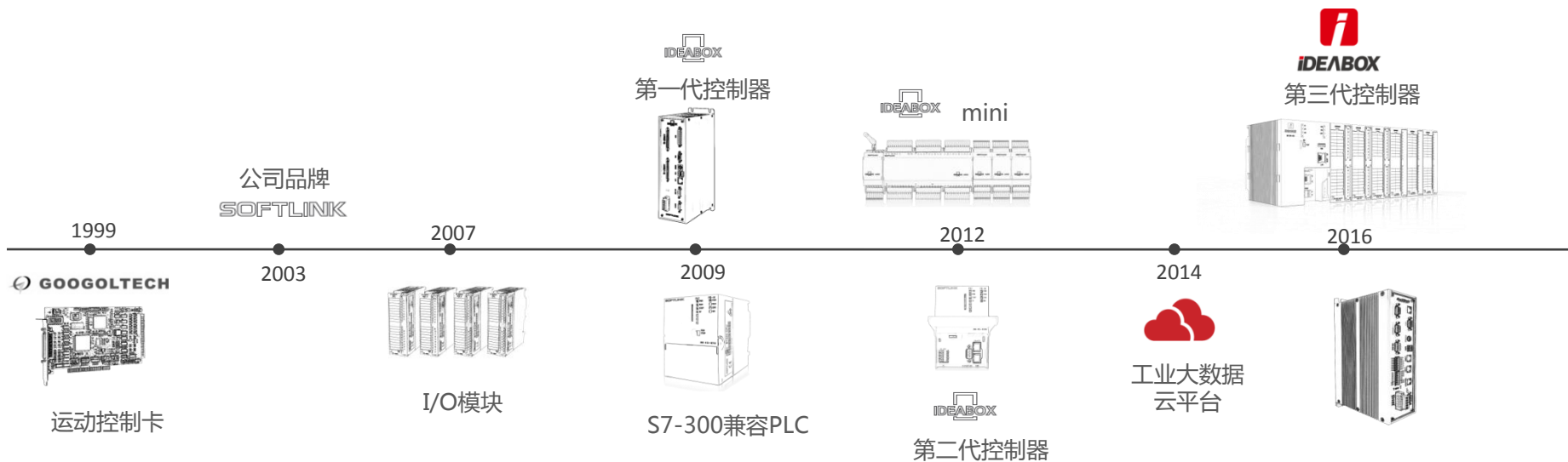

WHY US 为何选择我们

丰富的产品线，覆盖从**感知、推理决策、信息网络、大数据分析**
四个层面的未来制造业控制体系架构

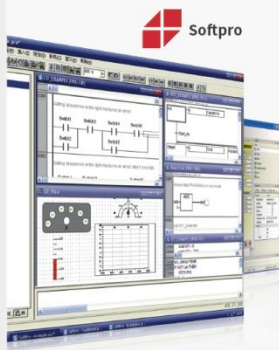

久经考验的行业实践



全球10000+个自动化设备制造商和系统集成商在使用Softlink产品，质量久经考验。产品被广泛的应用于消费电子、食品饮料、环保、建材、轨道交通、印刷、纺织、塑料、冶金等各个行业，销往**欧洲、东南亚及南美洲等30多个国家及地区。**

全生命周期服务

我们在整个产品生命周期内为客户提供全方位的服务与支持，涵盖工程设计、软件开发、现场调试以及后期维护等。

■ 工程设计

整体自动化解决方案、人工生产改自动化生产线、单机设备产线升级改造、信息化产线改造设计与实施

■ 电气设计

基于iDEABOX控制系统构建最为合理、高效的电气解决方案，专业、快速的予以实施。

■ 软件开发

设计开发相应的程序及特殊应用功能模块并进行充分的仿真论证，确保给不同的客户提供最优解决方案

■ 机器视觉

检测各种产品的缺陷，判断并选择出物体，测量尺寸等，应用于自动化生产线上对物流进行校准与定位

■ 信息化平台

移动化互联网与工业自动化的结合给现代化生产带来全新的人机交互体验，为人们参与智能制造提供了极大的便利。

■ 培训和咨询

我们为客户提供专业系统的培训和咨询，线上学习和线下实训相结合，实现最终的目标。

专业的技术服务团队

专业化的售前及售后服务团队，为全国及全球客户提供及时、迅捷的技术支持和产品服务



24个月质保，为您的安全生产保驾护航
全球销售网络，本地化贴心服务

无缝营销渠道，坚定的联盟策略

■ PC端

网站资料查询、会员专属资料、信息反馈、资料查询下载

■ 移动端

微信一键服务

■ 线下

授权系统集成商体系，本地化服务，快速响应客户需求

WHAT WE OFFER 我们提供什么

全互联智能制造生态系统

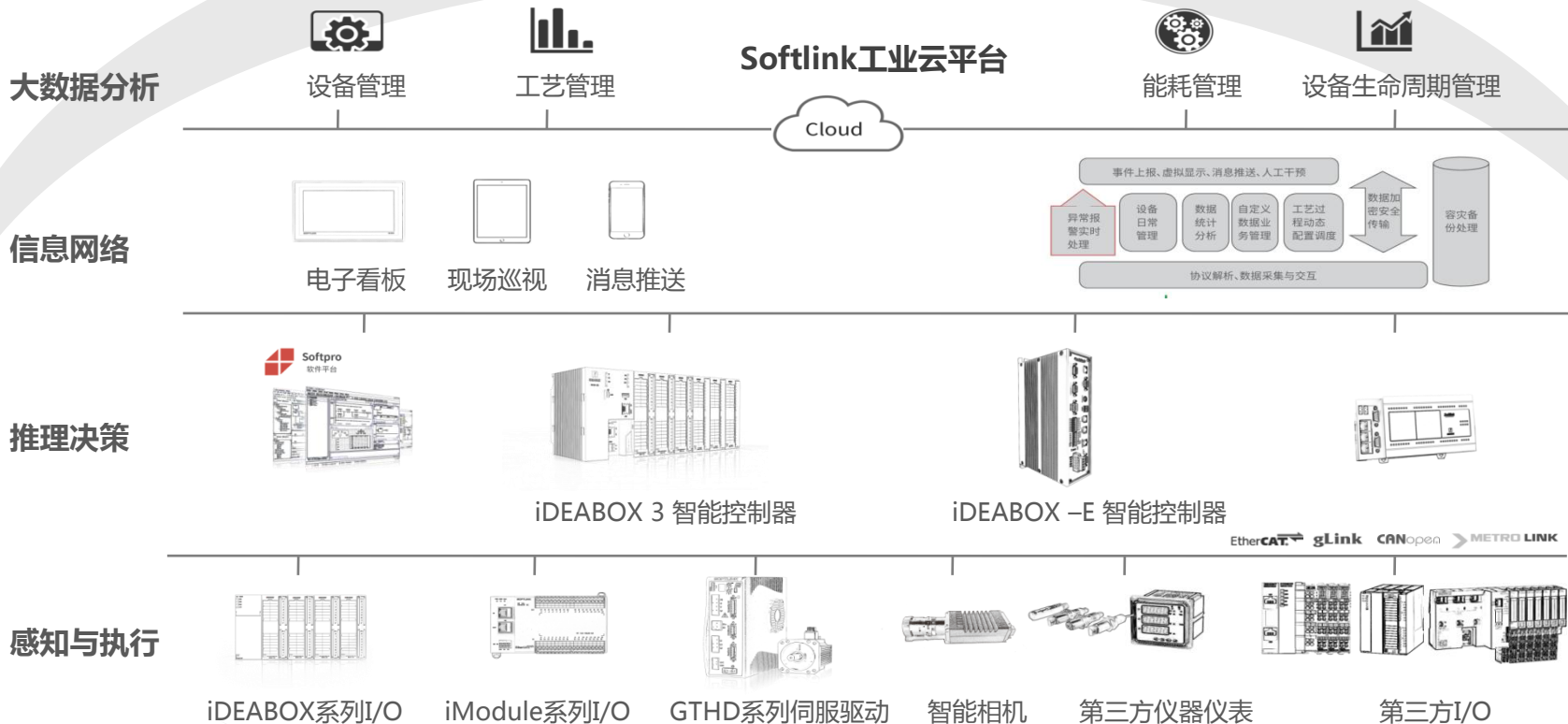

工业大数据云平台 - 云端、设备端、移动端全互联

SaaS 基础功能组件



数据采集



远程HMI



远程调试/编程



知识库/故障诊断



数据分析报表/仪表
盘



远程视频



固件升
级



第三方接口



PaaS 二次开发平台

搭积木，打造专属系统



IaaS 数据中心

“云”资源，随时获取、按需选用、随时扩展、按使用付费

IDEABOX控制系统 – 逻辑控制、运动控制、互联网技术深度融合

■ 符合国际标准规格的编程环境

符合开放编程的国际标准IEC61131-3支持指令表（IL）、
功能块图（FBD）、梯形图（LD）、结构化文本（ST）、顺序功能图（SFC）、
连续功能编辑器（CFC）六种编程语言

支持符合PLCopen标准的运动控制模块



■ Super-EtherCAT 专用控制接口

实现8-64 轴硬实时运动控制，控制周期250us，
支持点位、Jog、电子齿轮、电子凸轮、4轴直线插补、2D、3D圆弧插补、
螺旋线插补、刀向跟随、速度前瞻等运动控制功能
强大的I/O扩展功能，支持65535个I/O点

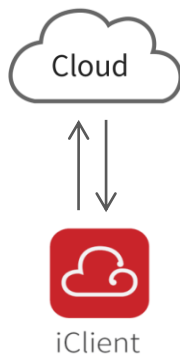

■ 工业互联网

可内嵌iClient 工业私有云平台客户端，快速搭建工业私有云平台
内置FTP服务器，Web服务器，OPC服务器，
Ethernet上传/下载程序，DHCP
支持远程访问、调试、控制，轻松实现与移动互联网集成应用



Softpro 软件平台 – 云连接、丰富的运动控制库

- 符合IEC61131-3国际标准，支持多种语言混合编程
- 符合PLCOpen标准的固高专用运动控制功能库，编程直接调用
- 内置WEB服务器，OPC服务器，支持远程维护和访问，异常报警实时显示，远程查看设备日志，可配置短信、邮件功能，
- 集成可视化编程界面，可直接进行人机交互编程
- 支持实时时钟，支持看门狗定时器
- 支持多种密码保护
- 强大的离线仿真调试工具、采样跟踪、日志管理

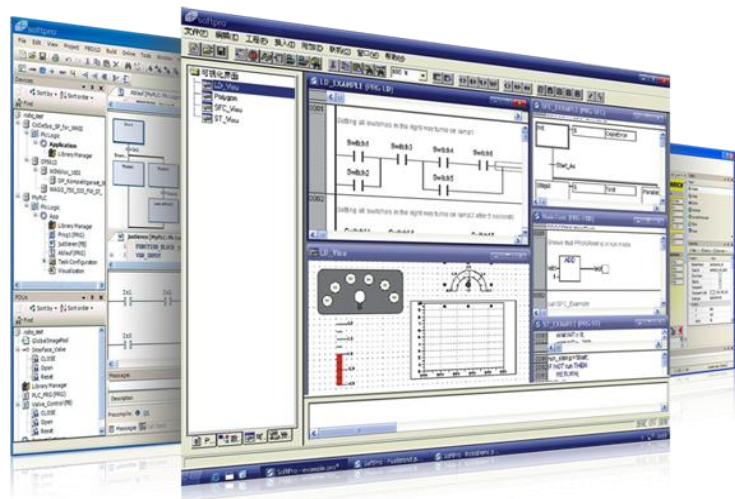

支持六种编程语言



结构化 图形化 可重构

iDEABOX系列 模块化总线I/O

适用于工厂自动化和机器自动化的高速高精度控制，可基于 EtherCAT网络 和 gLink网络组网

数字量输入输出、模拟量输入输出、脉冲输入、轴控模块、温度输入等17种I/O模块可选

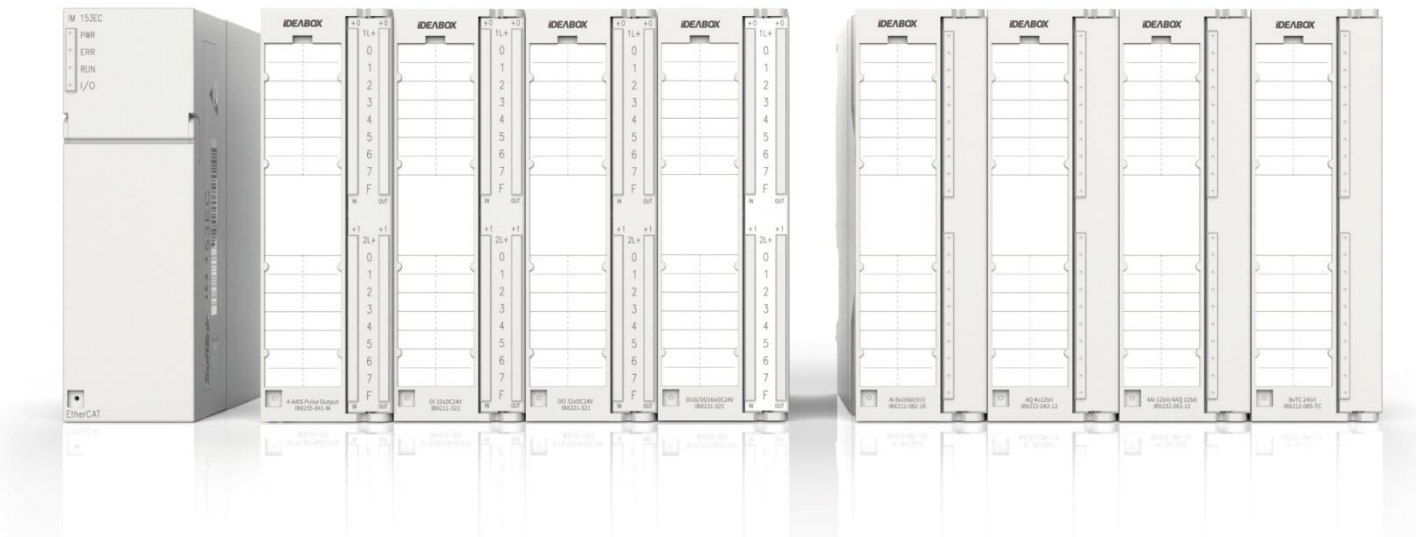

iModule系列 一体化总线I/O

- 一体化设计，抗震动、安全性能高
- 优化内部供电设计，节省外部安装空间
- 支持PNP和NPN输入
- 本机最多支持32点输入输出

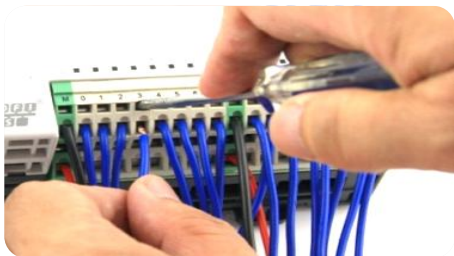

- 弹簧端子，连接可靠，接线方便
- 双层接线，节省外部接线空间

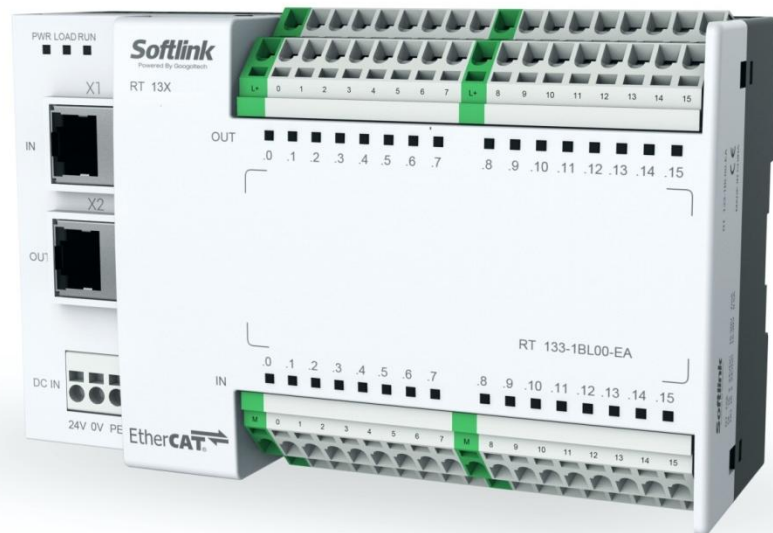

- 丰富的通讯选择，适用多种主流工业现场总线



iMetal全金属总线连接器

EtherCAT

PROFINET

CANopen

PROFIBUS

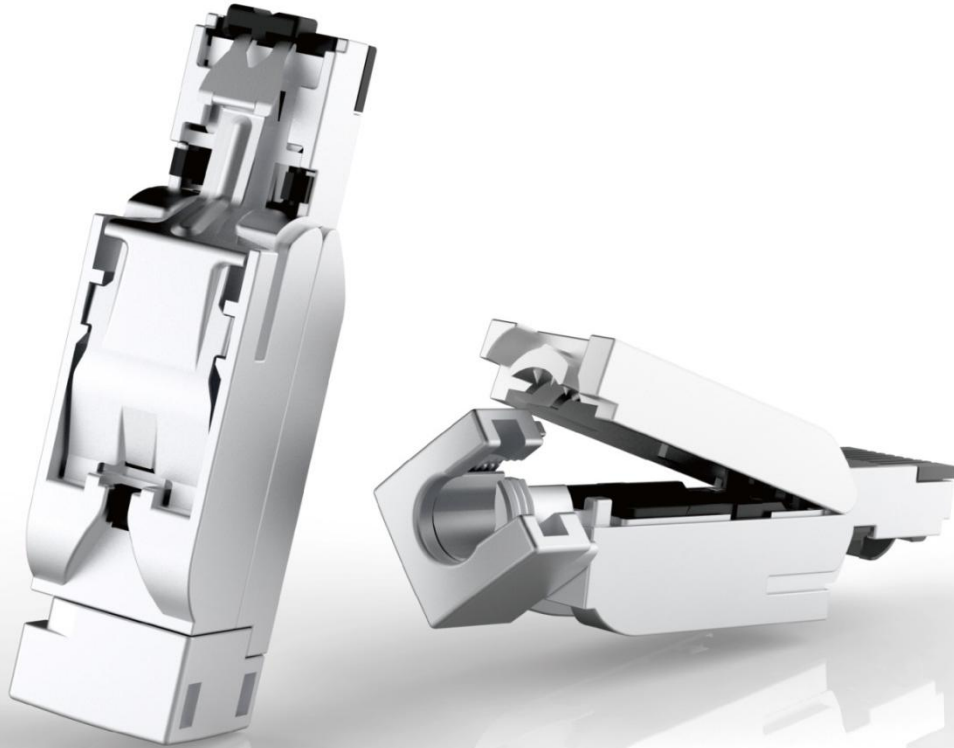

GTHD伺服驱动

中欧合作结晶，满足高速高精度应用需求

- 业界领先的三环带宽，响应性能优良
- 支持增量、绝对值、正余弦、旋变、海德汉、HiPerface、尼康、多摩川、光栅、磁栅等各种类型或品牌的编码器
- 先进的HD非线性算法，配合自动调整功能，实现位置环的最优控制
- 尤其适合直线电机、负载惯量小，高转速的场合
- 220V/380V输入，多种总线类型可供选择：标准型/CANopen型/EtherCAT型



APPLICATION

案例
分享

应用领域

从单台机器到无人工厂，从逻辑运算到复杂空间运动轨迹规划

产品广泛应用于电子、医疗、半导体、包装、印刷、塑料、冶金、纺织、服装、机器人等领域

3C



交通



纺织



塑胶



市政



机器人



污水处理



冶金



能源



包装印刷

iDEABOX之智能楼宇解决方案

高效系统设计

节省系统成本

灵活功能扩展



搜索

搜索历史数据
形成历史报告

报告

能源管理报告
楼宇设备状态
自定义报告

警报

实时警报
历史警报管理



远程云服务（数据储存、大数据分析）

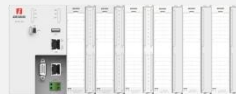

工业本地云（数据采集、自动诊断）



现场控制器（自动控制、人机界面）



多种设备本地/远程访问

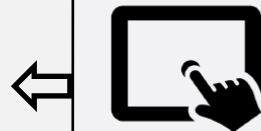
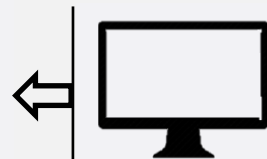

iDEABOX包装行业解决方案之枕式包装机

关键词：色标定位、电子凸轮、多轴同步



节约开发时间
50%



提高生产效率
30%



提升产品质量

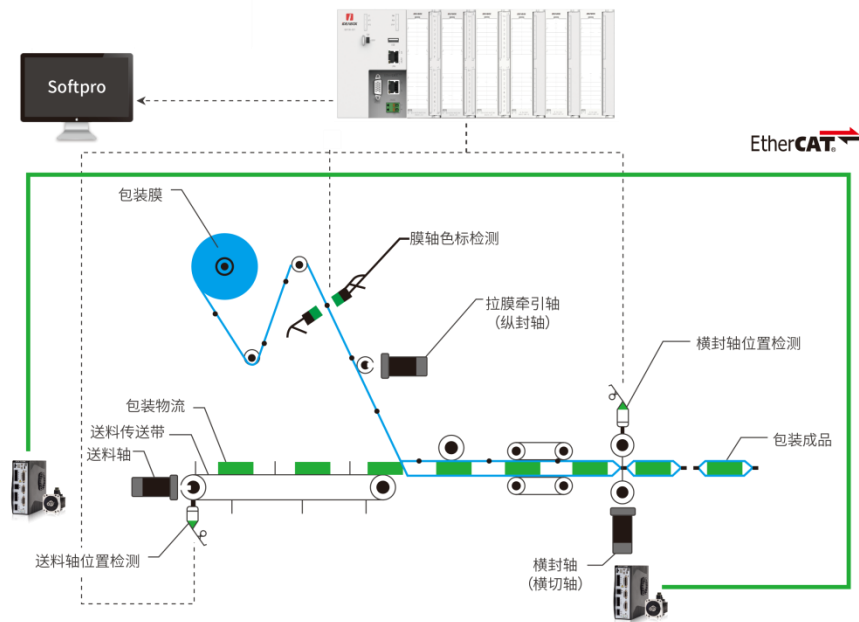

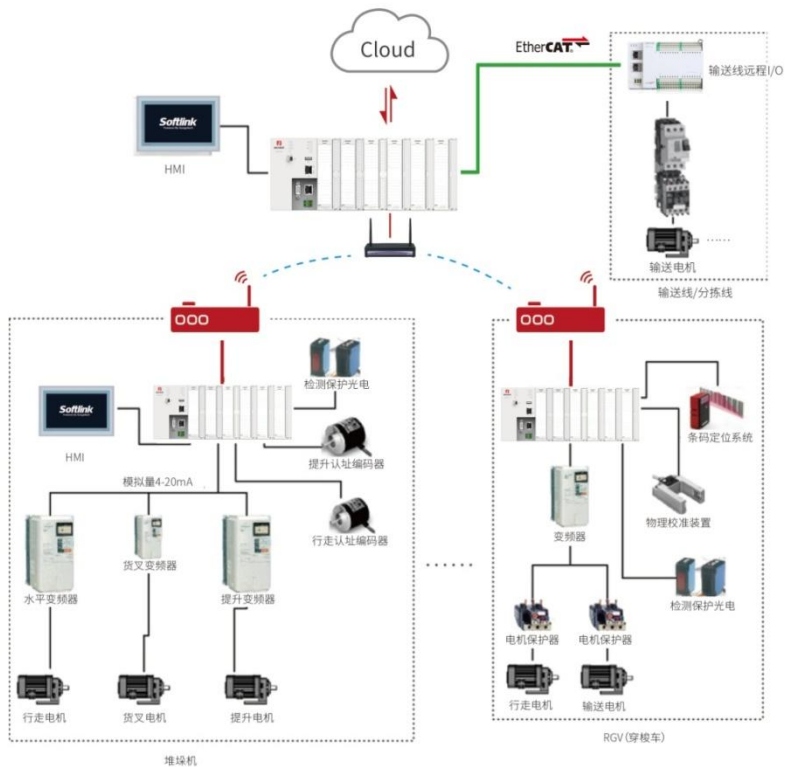

IDEABOX在物流行业解决方案之智能立体仓库

关键词：智能立体仓库、Softlink云平台接口、双闭环定位



提高生产效率
30%



减少人工
500%



降低运营成本
20%

iDEABOX在工业机器人行业解决方案之 六自由度机器人

关键词：6自由度机器人功能块、空间轨迹规划、示教功能



缩短上市时间
50%



提高定位精度
30%



降低成本25%

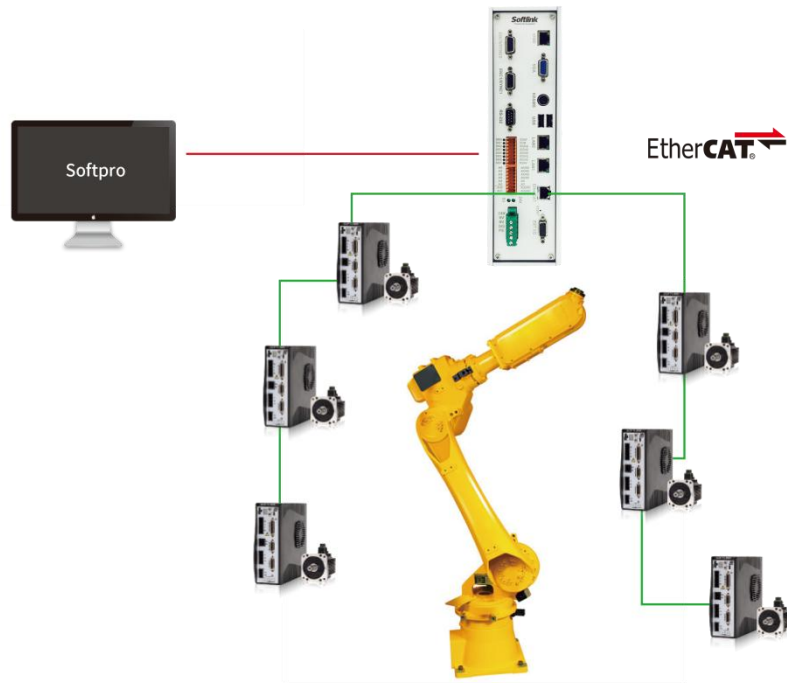

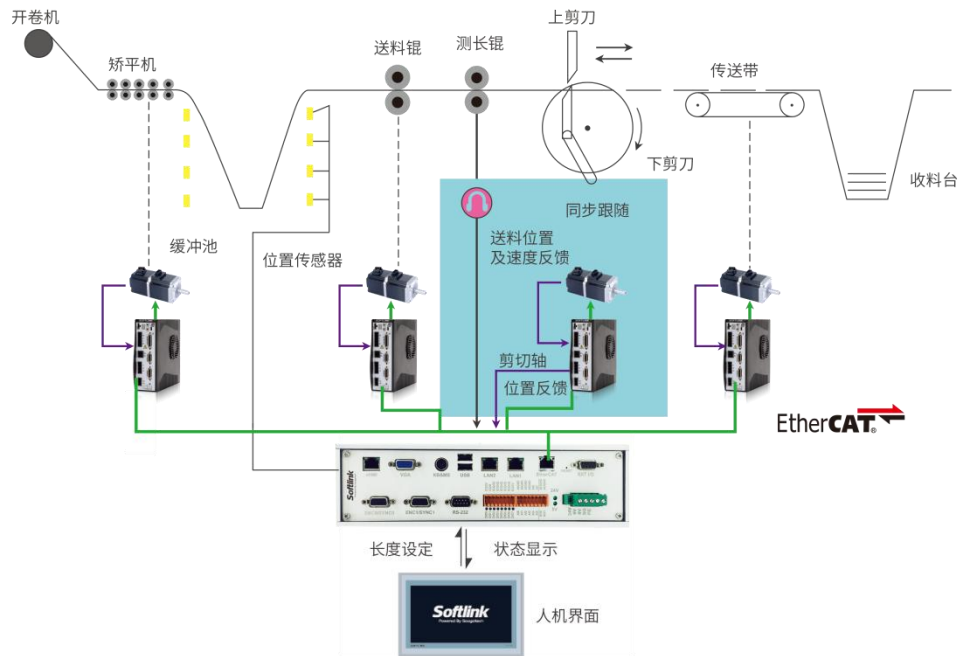

iDEABOX在金属加工业解决方案之飞剪生产线

关键词：飞剪、电子凸轮、速度同步跟随



提高生产效率
400%



提高产品质量
200%



降低成本20%

iDEABOX在注塑行业解决方案之注塑机械手

关键词：高速、高精度



提升工作效率
300%



缩短上市时间
50%



降低成本40%

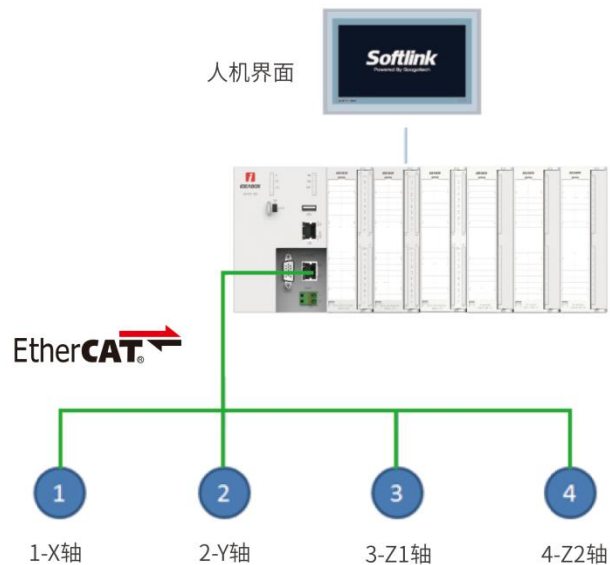

GLOBAL IMAGE 全球
形象



SPS/IPC MESSE Germany



SPS/IPC MESSE Italy



AUTOMATION MESSE India

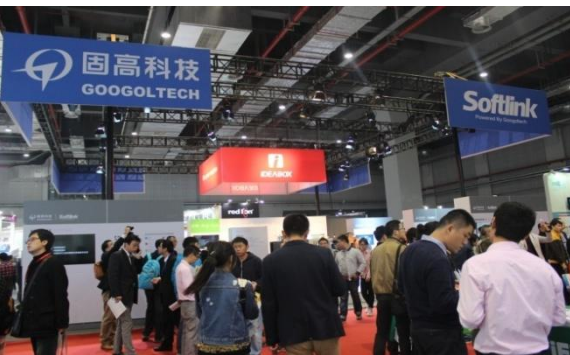

中国国际工业博览会

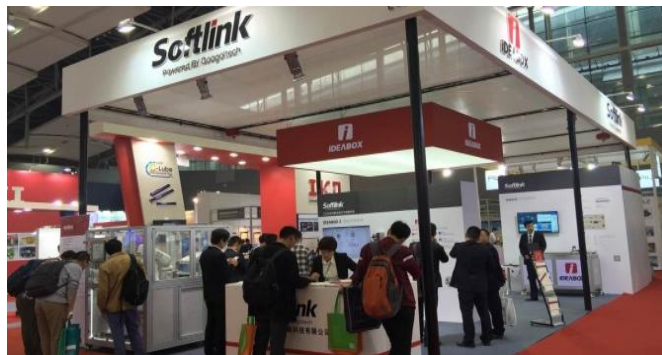

广州自动化展



深圳机械展



技术研讨会



智能制造精英实训营——上海站



国内客户参访



内部交流培训

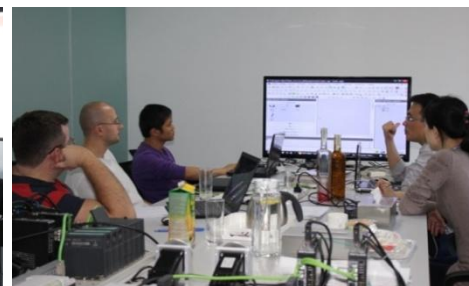

海外客户交流

THANKS !



—— 官方微信服务号 ——